

# Technische Daten & Aufbauanleitung

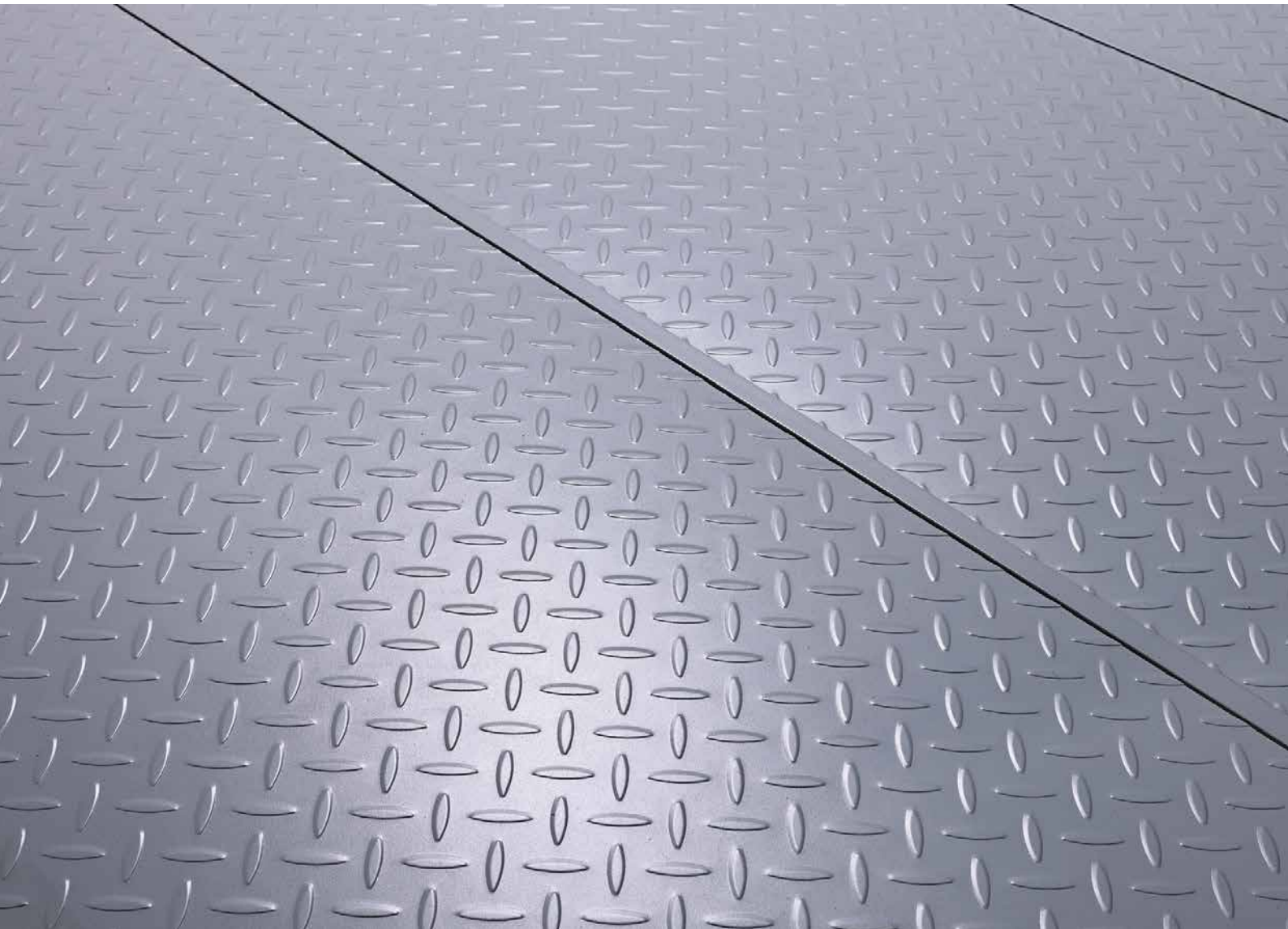

## Artikelnummer:

450 911 / 450 912 / 450 913

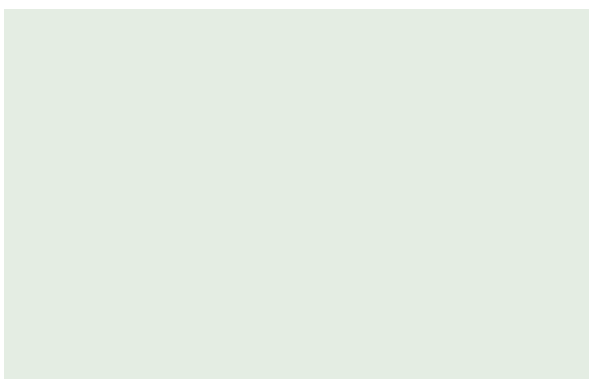

Kontrolliert durch:

Empty rectangular box for signature or control.

# Fußboden für Metallgerätehaus

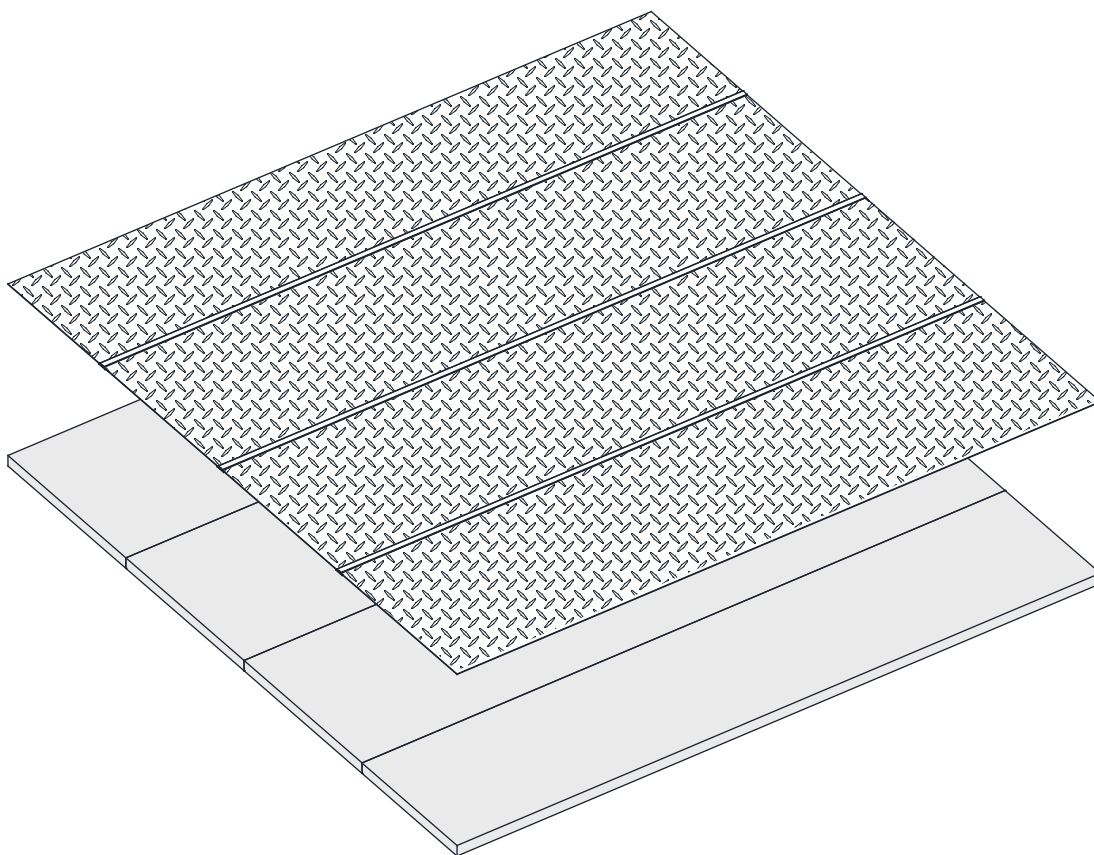

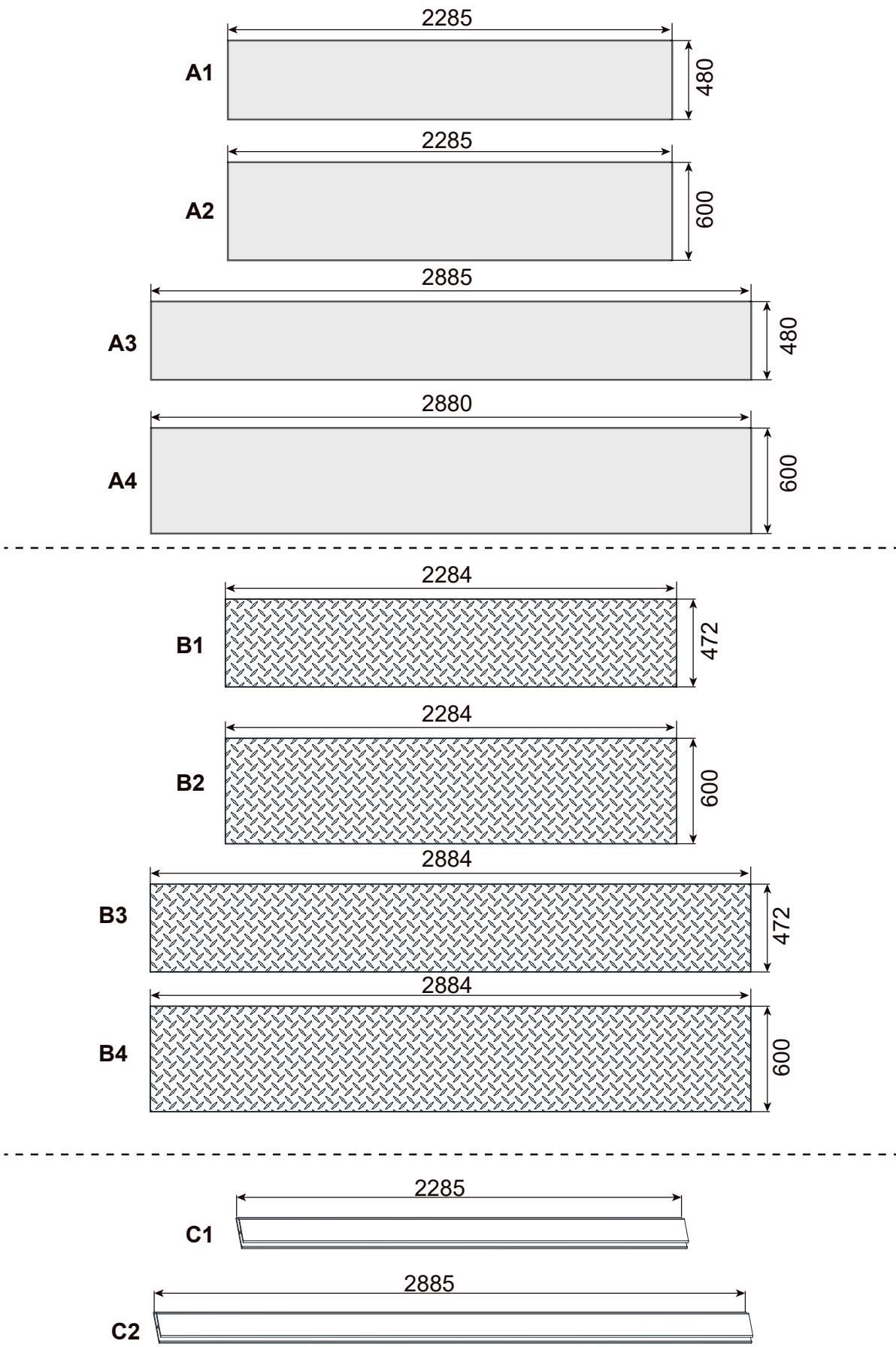

## 2.4M\*2.4M

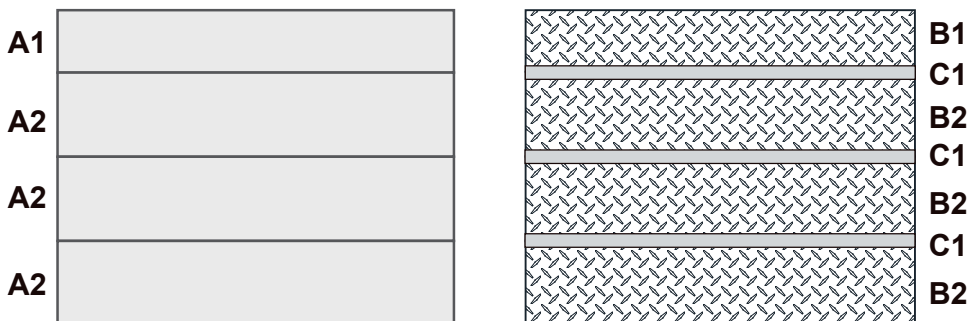

## 3M\*2.4M

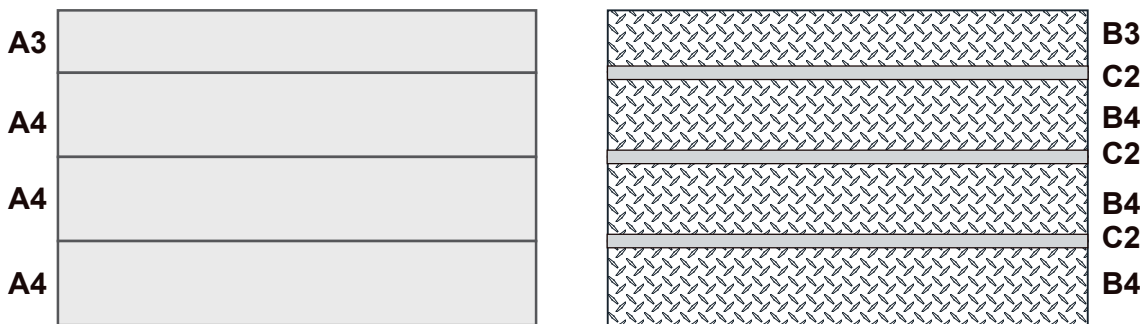

## 3M\*3M

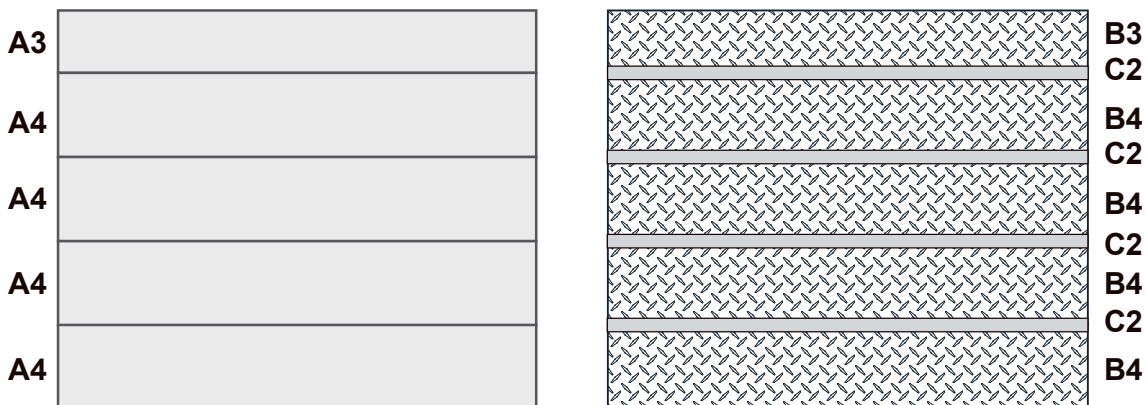

**Wichtiger Hinweis zur Feuchtigkeitssperre:**

Um die Langlebigkeit und Stabilität Ihres Gartenhauses zu gewährleisten, ist es unerlässlich, je nach Untergrund eine geeignete Feuchtigkeitssperre zu installieren. Dies verhindert das Eindringen von Feuchtigkeit und schützt die Dämmmaterialien vor Schimmelbildung und Verrottung.

**Empfehlungen:**

**Beton- oder Pflasteruntergrund:** Installieren Sie eine Feuchtigkeitssperre zwischen dem Untergrund und den XPS-Platten.

**Holzunterkonstruktion:** Verwenden Sie eine Dampfsperre, um Feuchtigkeit fernzuhalten.

Bitte beachten Sie, dass das Nichtbefolgen dieser Empfehlungen zu Schäden führen kann, die nicht durch die Gewährleistung abgedeckt sind.

